

-lige til at montere

1 PN redskabsophæng er til både den murede væg og trævæggen. På muret væg og stolper monter 2 stk 25 x 100 mm brædder som underlag. Placer brædderne således, at de længste redskaber er fri af gulvet.

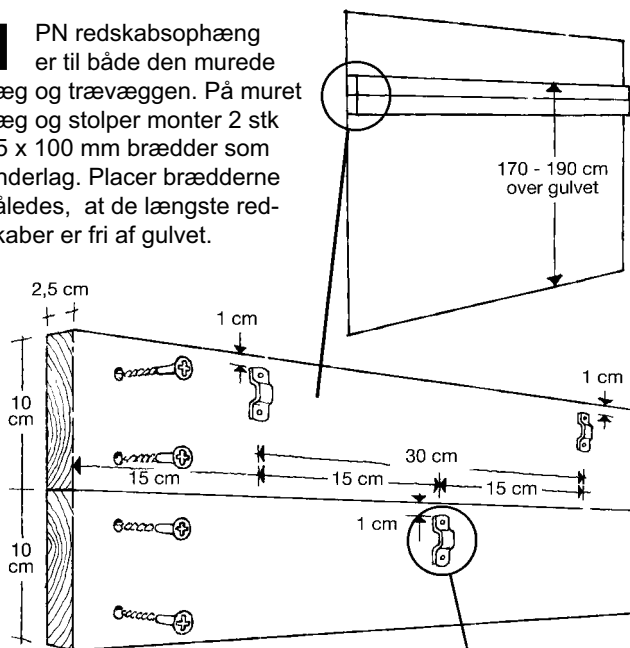

2 Mål ud, hvor monteringsbøjlerne skal skrues på. Placer bøjlerne på nederste bræt. Brug målene på tegningen. Så er der plads til mange redskaber - både store og små.

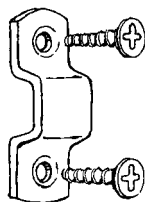

PN
BESLAG

RUSTFRIT STÅL • RUSTFRIT STÅL • RUSTFRIT STÅL

Redskabsophæng



Hold orden med et snuptag

PN
BESLAG

Det perfekte system

- med alle fordelene..!

-til haveredskaberne i udhuset, carporten eller garagen

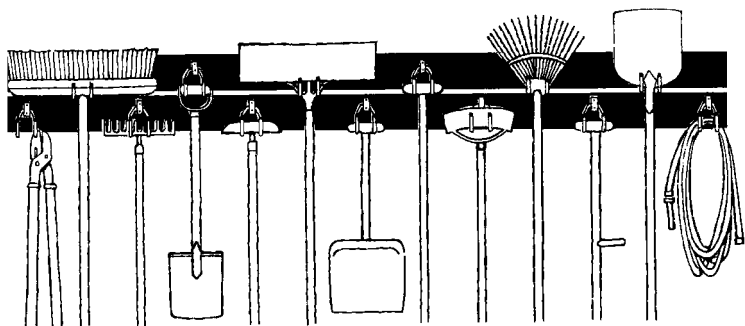

-til værktøjet i værkstedet eller i redskabsrummet

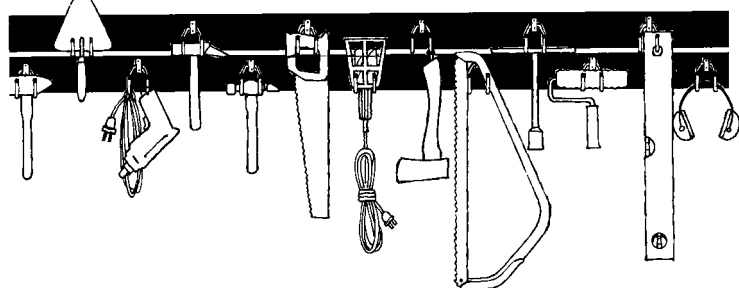

-til rengøringsgrejet i baggangen, bryggerset eller kælderens

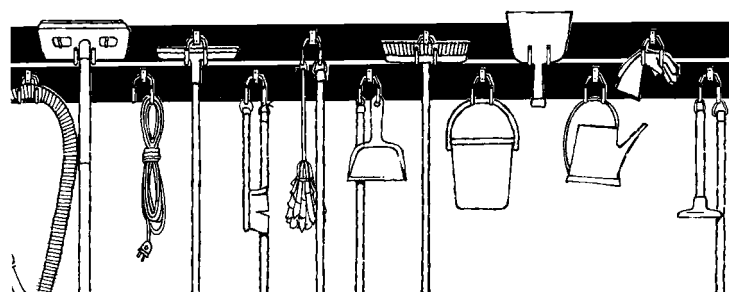

En kort ... en lang

Med kun 2 størrelser ophæng kan du få orden på det hele. Til mange redskaber - store og små - eller lige dér hvor du har brug for et enkelt ophæng eller to.

Række og geled

Flere redskaber på mindre plads, når du mixer korte og lange ophæng på række og geled.

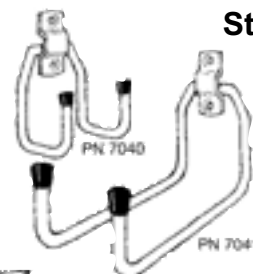

Stærk og holdbar

Rustfri ophæng, der tåler at blive brugt - uden risiko for rust på vægge og redskaber

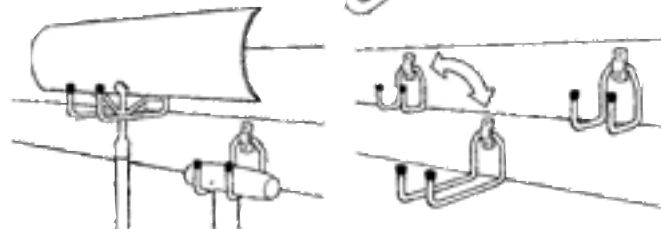

Op og ned

Til ophæng i skaft eller blad. Stort og småt, tæt ved hinanden - uden at det rasler ned.

Frem og tilbage

Korte og lange ophæng kan skifte plads og flyttes med et snuptag uden brug af værktøj

På plads med et snuptag

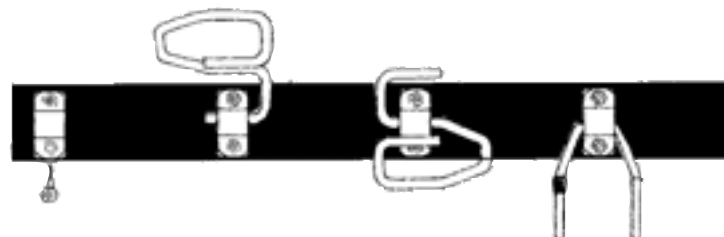

1 Monteringsbøjlen fastgøres med de 2 medfølgende skruer.

2 Ophæng lægges på siden. Venstre ben skubbes ind i beslaget og drejes 180°

3 Ophæng vipes ned mod monteringsfladen. Drejes højre om og på plads,

4 Plasthættes sættes på